

#### 4-türige Steuerung TCP / IP / RFID Weigand RFID-Zugangskontrollkarte DH7004

Das TCP-Netzwerkzugriffsbedienfeld DH-7004 ist ein Gerät, das die fortschrittlichste Chiptechnologie und Kommunikationsmechanik kombiniert. Es kann 2 Türen mit 4 Lesegeräten steuern, bidirektionales Netzwerksteuerungssystem. Für jede Tür kann der Benutzer den Controller mit einem Lesegerät zum Betreten und einer Taste zum Verlassen verbinden. oder schließen Sie einen Leser für den Eintritt und einen Leser für den Ausgang an, um eine sicherere Türzugangskontrolle zu realisieren. Bei Bedarf werden die in den Steuerungen gespeicherten Daten auf den Computer übertragen und Aktivitätsberichte gedruckt. Jeder Controller arbeitet unabhängig und führt eine eigene Datenbank.

Parameter	Eintüriges Bedienfeld	Bedienfeld mit mehreren Türen (2)	Bedienfeld mit mehreren Türen (4)
Modell	DH-7001	DH-7002	DH-7004
Kommunikation	TCP / IP 10M / 100M adaotive	TCP / IP 10M / 100M adaotive	TCP / IP 10M / 100M adaotive
Beschreibung	Kontrollieren Sie 1 Tür, steigen Sie durch Wischen der Karte ein und aus, steigen Sie durch Wischen der Karte ein und gehen Sie per Knopfdruck aus der Tür	Kontrollieren Sie 2 Türen, steigen Sie durch Wischen der Karte ein und aus, steigen Sie durch Wischen der Karte ein und steigen Sie per Knopfdruck aus der Tür aus	Kontrolliere 4 Türen, gehe durch Wischen der Karte in die Tür und gehe per Knopfdruck aus der Tür
Größe der Leiterplatte	160 * 106 mm	160 * 106 mm	160 * 106 mm
Größe des Gehäuses	273 * 228 * 65 mm		
Netzteil	12VDC 4-7A		
Stromverbrauch der Leiterplatte	Weniger als 100mA		
Eingabeformat des Readers	Wiegand 26 (Alle Kartenleser mit kompatibelem Protokoll wie Motorola, HID, EM , Mifare one usw.)		
Anzahl der Leser	2 Stk	4 Stück	4 Stück
Türgesteuert	1 Tür	2 Tür	4 Tür

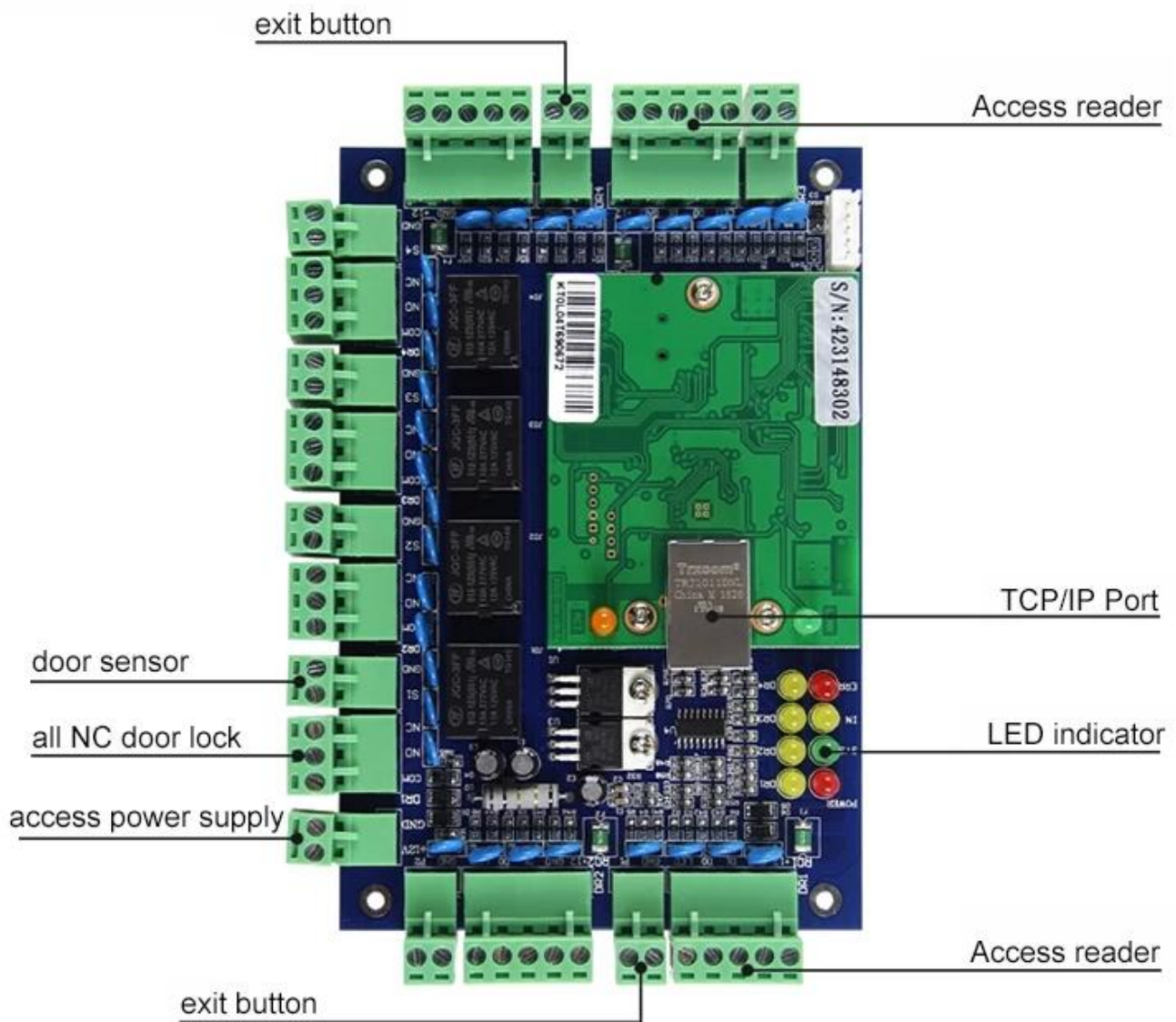

#### Eigenschaften:

Unterstützung von Offline-Arbeit, TCP / IP-Kommunikation; Ermöglichen Sie die direkte Verbindung mit dem Computer über ein Netzkabel. Unterstützt LAN, Fernbedienung durch PC-Software.

Im Vergleich zum Standard-Standalone-Zugriffskontrollsystem trennt dieses Gerät den Leser und den Controller von sich Einzelteilen, um eine höhere Sicherheitsanforderung Ihres Kunden zu realisieren. Dieses Gerät ist mit allen HF-Lesegeräten kompatibel, die mit jedem auf dem Markt erhältlichen Wiegand-Standardkommunikationsformat kompatibel sind.

Ein falscher Anschluss des Lesegeräts oder des Datenkabels zerstört das Gerät nicht und entriegelt die Tür nicht illegal.

Effekthemmung von statischer Elektrizität und Spannungsspitzen durch Eingangs- und Rückkopplungsstörungen durch elektronische Schlösser.

All-in-One-Card-Managementsystem: Normales Schicht- und Mehrschicht-Zeiterfassungssystem; Managementsystem für Restaurants mit fester Ration; System zur Verwaltung von Besprechungen; Online-Patrouillenmanagementsystem und Sicherheitsalarmmanagementsystem.

## ▶ Product Pictures:

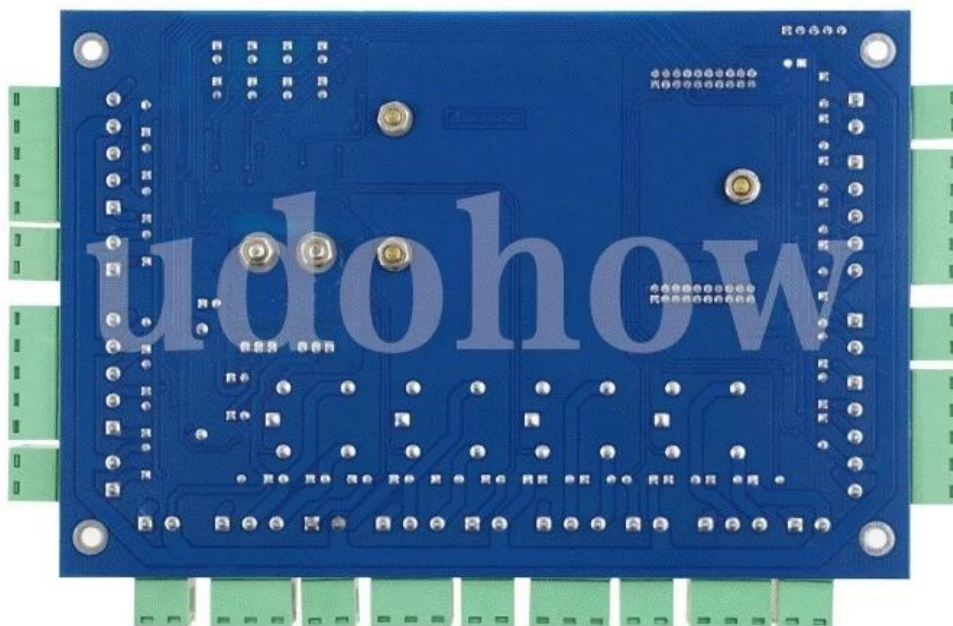



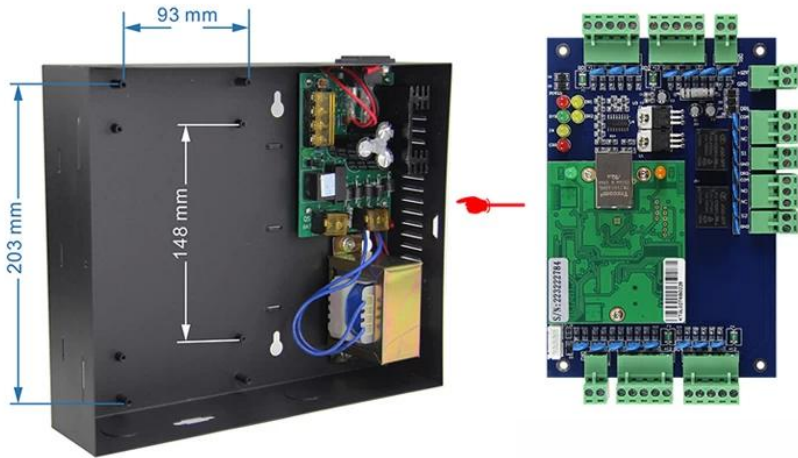
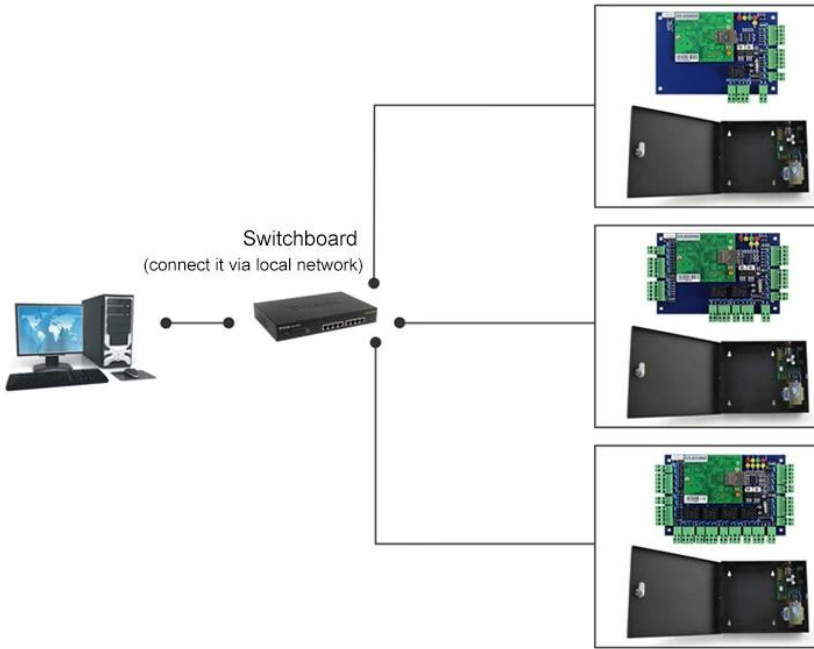







**Kindly remind:**

All network control board must configure with access power supply.  
1 board for 1 power supply

-   
RFID Reader
-   
Exit Button
-   
Electric Lock
-   
Power Supply
-   
Alarm and Fire Control  
Expansion Panel
-   
Alarm

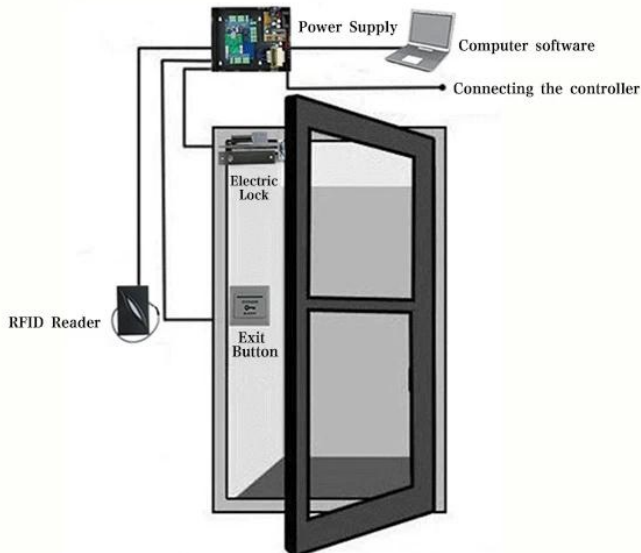

# ▶ Application:



**Networked  
Security School**



**Networked  
Security School**



**Standalone Access  
Control Airport**



**Standalone Access  
Control House**



**Time Attendance  
Factory**



**Time Attendance  
Office**

Die Zugriffssteuerungsverwaltungssoftware umfasst auch ein All-in-One-Kartenverwaltungssystem, wie z. B. Restaurantmanagementsystem mit fester Ration; System zur Verwaltung von Besprechungen.

Konventionelle Funktion: Offline-Betrieb; Echtzeitüberwachung; Fotoanzeige; Massenspeicher; flexible Benutzerprivilegien einrichten; Fernentriegelung; Mehrbenutzerüberwachung; schnelle Einstellung, bequeme Überprüfung und Abfrage; überarbeitbares und druckbares Berichtsformular; Berichtsformular; Bericht kann in eine Excel-Datei exportiert werden; Entsperren von Karte + Passwort; Alarm für längere Zeit nicht geöffnet, Alarm für ungültiges Durchziehen der Karte; erste Karte entsperren, Alarm für illegalen Einbruch; Entsperren zu einem bestimmten Zeitpunkt; E-Map etc.

# ▶ About us



**UDOHOW 鼎昊**

Our company is a high-tech enterprise. We have been specialized in the R&D, production and marketing of Access Control Products. Products include Hotel Locks, Fingerprint Locks, Keypad Locks, Electromagnetic Locks, Electric Locks, Electric Bolt Locks, Power Supplies for Access Control, Access Controllers, Access Control Boards, Access Readers, RFID Cards, Exit Buttons and Switches, Time Attendance Access Controls, Door Closers, Fingerprint Access Controllers, and Cabinet Locks.



**Products have Certification of CE, ROHS, FCC. From the lock - lock body - electronic board, UDOHOW masters the international advanced system lock technology and has a high quality assurance.**



The company Upholds the business philosophy of "Endless innovation, good faith forever", Because of the high quality of service, we have won the trust and support of our business friends. Our products are exported to the United States, France, Spain, Russia, Singapore, Thailand, Turkey, Holland and other countries.

